

信頼と安心のブランド

OKASAN

<http://www.okasankikou.co.jp>

データロギングモルタルポンプ OKP-50ME-D

digital transformation

施工現場のデジタルトランスフォーメーション！

モルタル圧送と施工記録を一体化！

作業報告書

項目	値
積算流量 (m ³)	16.58
開始時 (m ³)	2.45
吐出圧 (MPa)	-0.62
流量 (ℓ/min)	-32.0

現在値 設定値 制御/警報

項目	現在値	設定値
吐出圧 (MPa)	2.93	0.00
流量 (ℓ/min)	45.0	10.0
積算流量 (m ³)	104.89	1.50

積算流量 (m³) 16.58
開始時 (m³) 2.45
吐出圧 (MPa) -0.62
流量 (ℓ/min) -32.0

吐出圧 (MPa) 吐出流量 (ℓ/min) 積算流量 (m³)

DATE/TIME	INDEX	SHORT [DEC. 0]	SHORT [DEC. 0]	LONG [DEC. 0]	BIT [1]
2020/12/10 10:54:26.5	1	0	0	0	0
2020/12/10 10:54:28.5	2	0	0	0	0
2020/12/10 10:54:30.5	3	0	0	0	0
2020/12/10 10:54:32.5	4	0	0	0	0
2020/12/10 10:54:34.5	5	0	0	0	0
2020/12/10 10:54:36.5	6	0	0	0	0
2020/12/10 10:54:38.5	7	0	0	0	0
2020/12/10 10:54:40.5	8	0	0	0	0
2020/12/10 10:54:42.5	9	0	0	0	0
2020/12/10 10:54:44.5	10	0	0	0	0
2020/12/10 10:54:46.5	11	0	0	0	0
2020/12/10 10:54:48.5	12	0	0	0	0
2020/12/10 10:54:50.5	13	0	0	0	0
2020/12/10 10:54:52.5	14	0	0	0	0
2020/12/10 10:54:54.5	15	0	0	0	0
2020/12/10 10:54:56.5	16	0	0	0	0
2020/12/10 10:54:58.5	17	0	0	0	0
2020/12/10 10:55:00.5	18	0	0	0	0
2020/12/10 10:55:02.5	19	0	0	0	0
2020/12/10 10:55:04.5	20	0	0	0	0
2020/12/10 10:55:06.5	21	0	0	0	0
2020/12/10 10:55:08.5	22	0	0	0	0
2020/12/10 10:55:10.5	23	0	0	0	0
2020/12/10 10:55:12.5	24	0	0	0	0
2020/12/10 10:55:14.5	25	0	0	0	0
2020/12/10 10:55:16.5	26	0	0	0	0
2020/12/10 10:55:18.5	27	0	0	0	0
2020/12/10 10:55:20.5	28	0	0	0	0
2020/12/10 10:55:22.5	29	0	0	0	0
2020/12/10 10:55:24.5	30	0	0	0	0
2020/12/10 10:55:26.5	31	0	0	0	0
2020/12/10 10:55:28.5	32	0	0	0	0
2020/12/10 10:55:30.5	33	0	0	0	0
2020/12/10 10:55:32.5	34	0	0	0	0
2020/12/10 10:55:34.5	35	0	0	0	0
2020/12/10 10:55:36.5	36	0	0	0	0
2020/12/10 10:55:38.5	37	0	0	0	0
2020/12/10 10:55:40.5	38	0	0	0	0
2020/12/10 10:55:42.5	39	0	0	0	0
2020/12/10 10:55:44.5	40	0	0	0	0
2020/12/10 10:55:46.5	41	0	0	0	0
2020/12/10 10:55:48.5	42	0	0	0	0
2020/12/10 10:55:50.5	43	0	0	0	0
2020/12/10 10:55:52.5	44	0	0	0	0
2020/12/10 10:55:54.5	45	0	0	0	0
2020/12/10 10:55:56.5	46	0	0	0	0
2020/12/10 10:55:58.5	47	0	0	0	0
2020/12/10 10:56:00.5	48	0	0	0	0
2020/12/10 10:56:02.5	49	0	0	0	0
2020/12/10 10:56:04.5	50	0	0	0	0
2020/12/10 10:56:06.5	51	0	0	0	0
2020/12/10 10:56:08.5	52	0	0	0	0
2020/12/10 10:56:10.5	53	0	0	0	0
2020/12/10 10:56:12.5	54	0	0	0	0
2020/12/10 10:56:14.5	55	0	0	0	0
2020/12/10 10:56:16.5	56	0	0	0	0
2020/12/10 10:56:18.5	57	0	0	0	0
2020/12/10 10:56:20.5	58	0	0	0	0
2020/12/10 10:56:22.5	59	0	0	0	0
2020/12/10 10:56:24.5	60	0	0	0	0
2020/12/10 10:56:26.5	61	0	0	0	0
2020/12/10 10:56:28.5	62	0	0	0	0
2020/12/10 10:56:30.5	63	0	0	0	0
2020/12/10 10:56:32.5	64	0	0	0	0
2020/12/10 10:56:34.5	65	0	0	0	0
2020/12/10 10:56:36.5	66	0	0	0	0
2020/12/10 10:56:38.5	67	0	0	0	0
2020/12/10 10:56:40.5	68	0	0	0	0
2020/12/10 10:56:42.5	69	0	0	0	0
2020/12/10 10:56:44.5	70	0	0	0	0
2020/12/10 10:56:46.5	71	0	0	0	0
2020/12/10 10:56:48.5	72	0	0	0	0
2020/12/10 10:56:50.5	73	0	0	0	0
2020/12/10 10:56:52.5	74	0	0	0	0
2020/12/10 10:56:54.5	75	0	0	0	0
2020/12/10 10:56:56.5	76	0	0	0	0
2020/12/10 10:56:58.5	77	0	0	0	0
2020/12/10 10:57:00.5	78	0	0	0	0
2020/12/10 10:57:02.5	79	0	0	0	0
2020/12/10 10:57:04.5	80	0	0	0	0
2020/12/10 10:57:06.5	81	0	0	0	0
2020/12/10 10:57:08.5	82	0	0	0	0
2020/12/10 10:57:10.5	83	0	0	0	0
2020/12/10 10:57:12.5	84	0	0	0	0
2020/12/10 10:57:14.5	85	0	0	0	0
2020/12/10 10:57:16.5	86	0	0	0	0
2020/12/10 10:57:18.5	87	0	0	0	0
2020/12/10 10:57:20.5	88	0	0	0	0
2020/12/10 10:57:22.5	89	0	0	0	0
2020/12/10 10:57:24.5	90	0	0	0	0
2020/12/10 10:57:26.5	91	0	0	0	0
2020/12/10 10:57:28.5	92	0	0	0	0
2020/12/10 10:57:30.5	93	0	0	0	0
2020/12/10 10:57:32.5	94	0	0	0	0
2020/12/10 10:57:34.5	95	0	0	0	0
2020/12/10 10:57:36.5	96	0	0	0	0
2020/12/10 10:57:38.5	97	0	0	0	0
2020/12/10 10:57:40.5	98	0	0	0	0
2020/12/10 10:57:42.5	99	0	0	0	0
2020/12/10 10:57:44.5	100	0	0	0	0

運転操作

正転中
正転
停止

吐出圧
流量
積算流量

施工と記録を一体化! 費用と工数

特長 1

運転操作から吐出圧・吐出流量の 施工中の目視と記録が可能

モルタル圧送と施工記録が一つの機械で完結しますので省力化に直結! 圧送と記録に必要な人員と時間を削減します!

表示操作ユニット DL-TP5.7 タッチパネル画面例

■メニュー画面

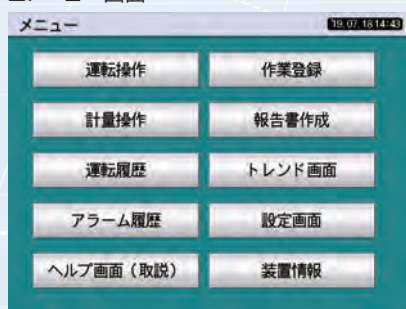

■運転操作画面



特長 2

リアルタイムで グラフ表示が可能

タッチパネルにて吐出量と吐出圧のグラフ化はもちろん、最大値、最小値、平均値を表示できます。また運転、停止、速度変更などの操作も可能です。

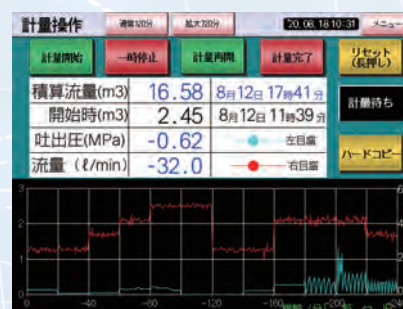

特長 3

施工記録はSDカードを介して パソコンへ

ログはPLCのSDカードに保存されており、CSVファイル形式への変換が可能です。またログの種類は、運転ON/OFF状態、異常履歴、モータ電流値、運転周波数などがあります。

※三菱電機製アプリ「GXLogViewer」を使用します

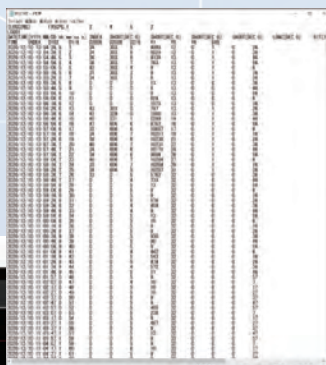

▲CSVファイル形式

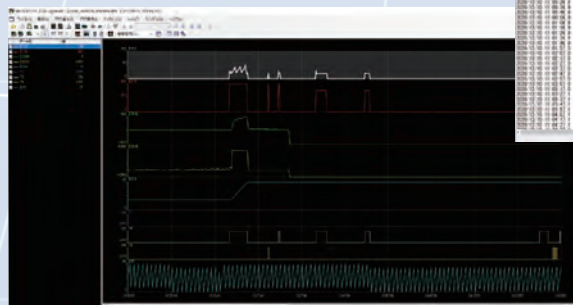

◀GXLogViewer

特長 4

ハードコピーによる 改ざん対策

『計量操作』『報告書作成』モードでは画面のハードコピーが可能なので、データの改ざんを防止します。

※タッチパネルのSDカードにBMPファイル形式にて保存が可能です

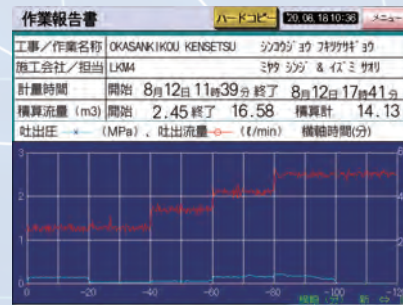

特長 5

複数個所の施工データを取ることも可能

圧力・流量センサユニットは標準で1セット、オプションで2セットまで接続可能です。1セットで圧力と瞬時流量の4-20mA出力が2ch、積算流量の0.1L/パルス出力が1chです。

※PLCの入力チャンネル数を増設すれば2セット以上も可能です。

の削減に貢献します!

digital transformation

[システム例]

センサユニット DL-40A オプション

※2セット目以降はオプションです

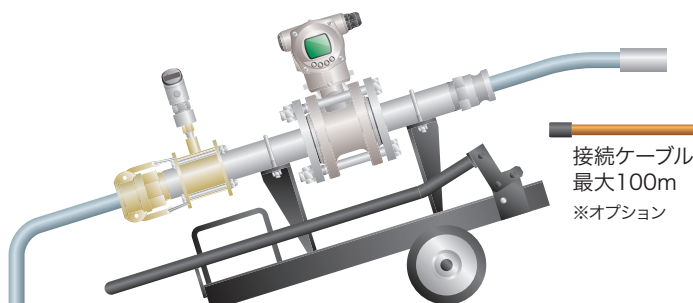

センサユニット DL-40A

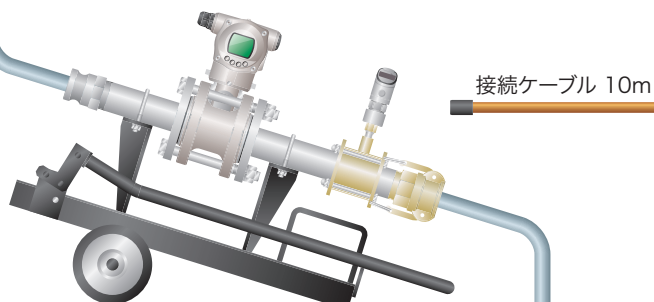

表示操作ユニット DL-TP5.7



LANケーブル 3m

電源ケーブル 3m



SDカード



パソコン



無線

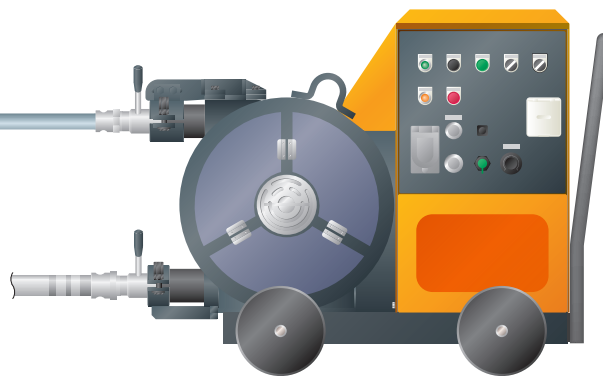

データロギングモルタルポンプ OKP-50ME-D

グラウトミキサー
OKZ-100A-200V

材料

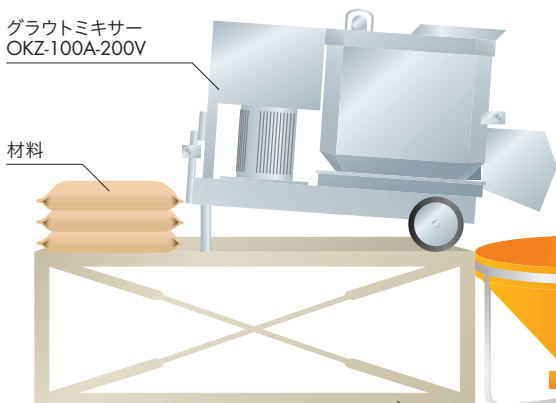

ミキサー台

データロギングモルタルポンプ
OKP-50ME-D

ホッパ
OKH-750MP

サクシオンホース

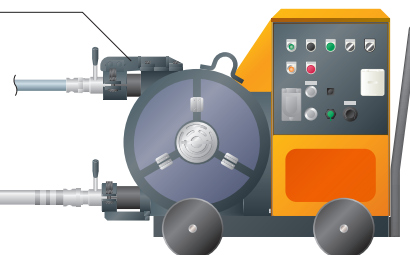

外形寸法図(単位:mm)

■OKP-50ME-D 寸法図

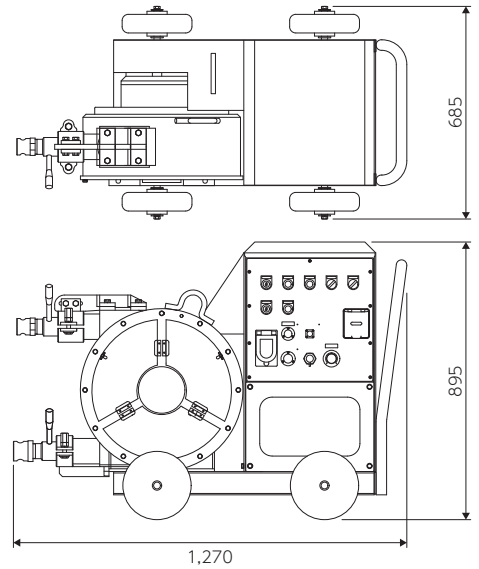
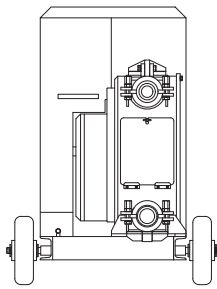
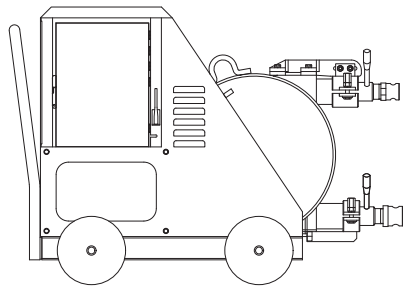

■DL-TP5.7 寸法図

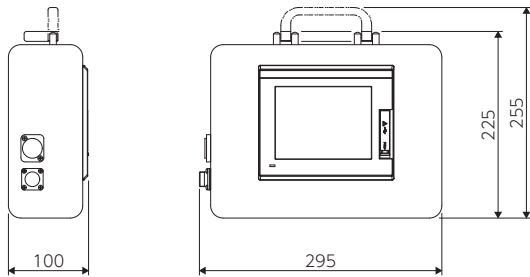

■DL-40A 寸法図

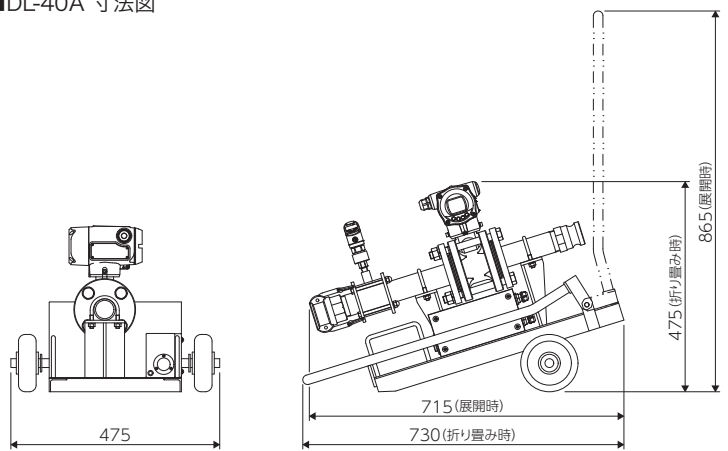

仕様

■データロギング機能内蔵ポンプユニット仕様

型番	OKP-50ME-D
吐出量	最小10~最大100L/分
吐出圧	最大2.3MPa
ポンピングチューブ	型番:PT-50SY (φ50×1,280mm)
ローラー数	2
動力	5.5kW-4P
変速方式	インバータ変速
電源電圧	三相AC200V
定格	インバータ出力定格 25.0A
寸法	幅685×奥行1,270×高さ895mm
重量	330kg
付属品	●3点式リモコン RC-F-50M ●工具セットG KG-G ●予備チューブ

■表示操作ユニット仕様

型番	DL-TP5.7
表示部	5.7型タッチパネル (TFTカラー液晶)
接続	Ethernet

■センサユニット仕様

型番	DL-40A
接続口径	入口側:40Aカムロックメス 出口側:40Aカムロックオス
適応流体	清水、セメントミルク、モルタル(流体導電率5μS/cm以上)
流体温度	-10~+100°C (氷結しないこと、気泡なきこと)
使用圧	2.0MPa以下
使用周囲温度	-20~+60°C (氷結・結露しないこと)
使用周囲湿度	35~85%RH
保護構造	IP67
寸法	折り畳み時:幅475×奥行830×高さ475mm 展開時:幅475×奥行715×高さ865mm
重量	35kg
付属品	●接続ケーブル 10m

重量	2.2kg
寸法	幅280×奥行95×高さ230mm
付属品	●電源ケーブル 3m ●LANケーブル 3m



注意

- ケガをしないよう取扱いに注意してください。
- 取扱説明書をよく読んで、本機をよく理解してから正しくお使いください。

※改善のため予告なしに変更する場合があります。



「練って」「送る」機械を創る

岡三機工株式会社

<http://www.okasankikou.co.jp>

総務・経理 〒541-0052 大阪府中央区安土町3丁目4-5 本丸田ビル703 ☎06(6227)8001
 川崎営業所 〒210-0803 神奈川県川崎市川崎区川中島2丁目6-3 ☎044(266)2771
 名古屋営業所 〒476-0006 愛知県東海市浅山3丁目12-1 ☎052(604)0780
 大阪営業所 〒573-0131 大阪府枚方市春日野2丁目4-37 ☎072(859)5911
 福岡営業所 〒811-2317 福岡県糟屋郡粕屋町長者原東4-7-8 ☎092(938)7222
 大阪工場 〒573-0131 大阪府枚方市春日野2丁目4-37 ☎072(859)5751